



PREFAL

Exigeant comme vous, facile comme tout

DES FENÊTRES ALU LUMINEUSES COMME TOUT !



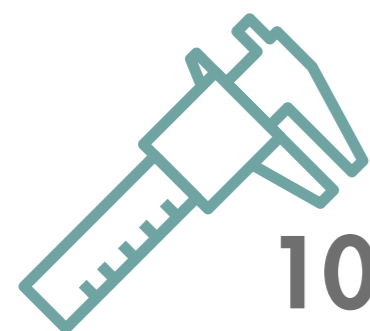

LA QUALITÉ 100 % FRANÇAISE

Depuis sa création en 1989, Préfal n'a jamais cessé d'innover et d'améliorer la qualité de ses menuiseries.

Aujourd'hui, le savoir-faire de la marque est largement reconnu et ses produits sont appréciés pour leur capacité à concilier légèreté, technicité et solidité.

Préfal a aussi fait un choix essentiel : produire en France. C'est la garantie d'une maîtrise parfaite à chaque étape, depuis la première esquisse du bureau d'études jusqu'à la touche finale de la fabrication.

Ce process entièrement sous contrôle permet également de proposer un incomparable rapport qualité/prix et la possibilité de personnaliser entièrement chaque produit.

Conception, découpe, assemblage : tout est fait sur mesure pour s'adapter aux envies et besoins de chacun.

AUTRE ATOUT DES MENUISERIES PRÉFAL : ELLES SONT TOUTES GARANTIES 10 ANS.



DES MENUISERIES DE QUALITÉ

POUR PRÉFAL, PRODUIRE EN FRANCE EST UN CHOIX : CELUI DE LA QUALITÉ ET DE L'AMOUR DU TRAVAIL BIEN FAIT.

Ses 7 sites de production sont donc tous sur le territoire national et ils sont répartis dans 4 régions : Île de France, Rhône-Alpes, Sud-Est et Sud Ouest. En un mot, Préfal c'est la force d'un grand groupe associé à la proximité régionale de lieux de production.

Et en quelques chiffres, Préfal c'est :

- 28 000 m² de surface de production.
- 200 000 menuiseries produites par an.
- + de 250 collaborateurs engagés.
- + de 24 000 livraisons par an.

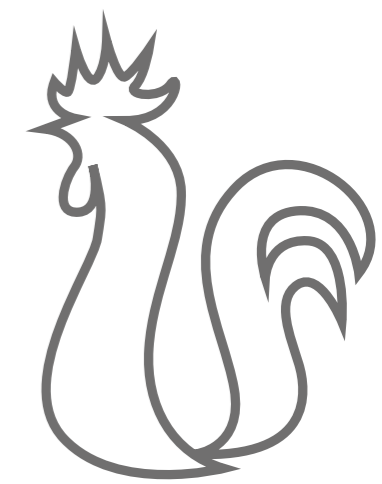

DES PROFESSIONNELS FORMIDABLES



Votre professionnel de la pose est digne de répondre avec sérieux à votre projet. C'est pour cela que Préfal l'a sélectionné pour intégrer son réseau de menuisiers agréés. De son côté, votre professionnel de la pose a choisi un fabricant français reconnu pour son expertise, la richesse de ses gammes de produits et la qualité de ses produits finis.

En outre, votre menuisier indépendant qualifié RGE est le seul à pouvoir réaliser des travaux d'efficacité énergétique en accord avec les avantages prévus par la réglementation.

C'EST GRÂCE À CETTE QUALIFICATION RGE (RECONNU GARANT DE L'ENVIRONNEMENT), QUE VOUS POUVEZ BÉNÉFICIER DE **MAPRIMERÉNOV'** ET D'UNE **TVA À TAUX RÉDUIT DE 5.5 %**.

De plus, les performances énergétiques des menuiseries Préfal sont adaptées aux exigences de la RT2012 et de la RE2020 pour les constructions neuves.

Pour plus d'informations :
www.maprimerenov.gouv.fr
www.faire.gouv.fr

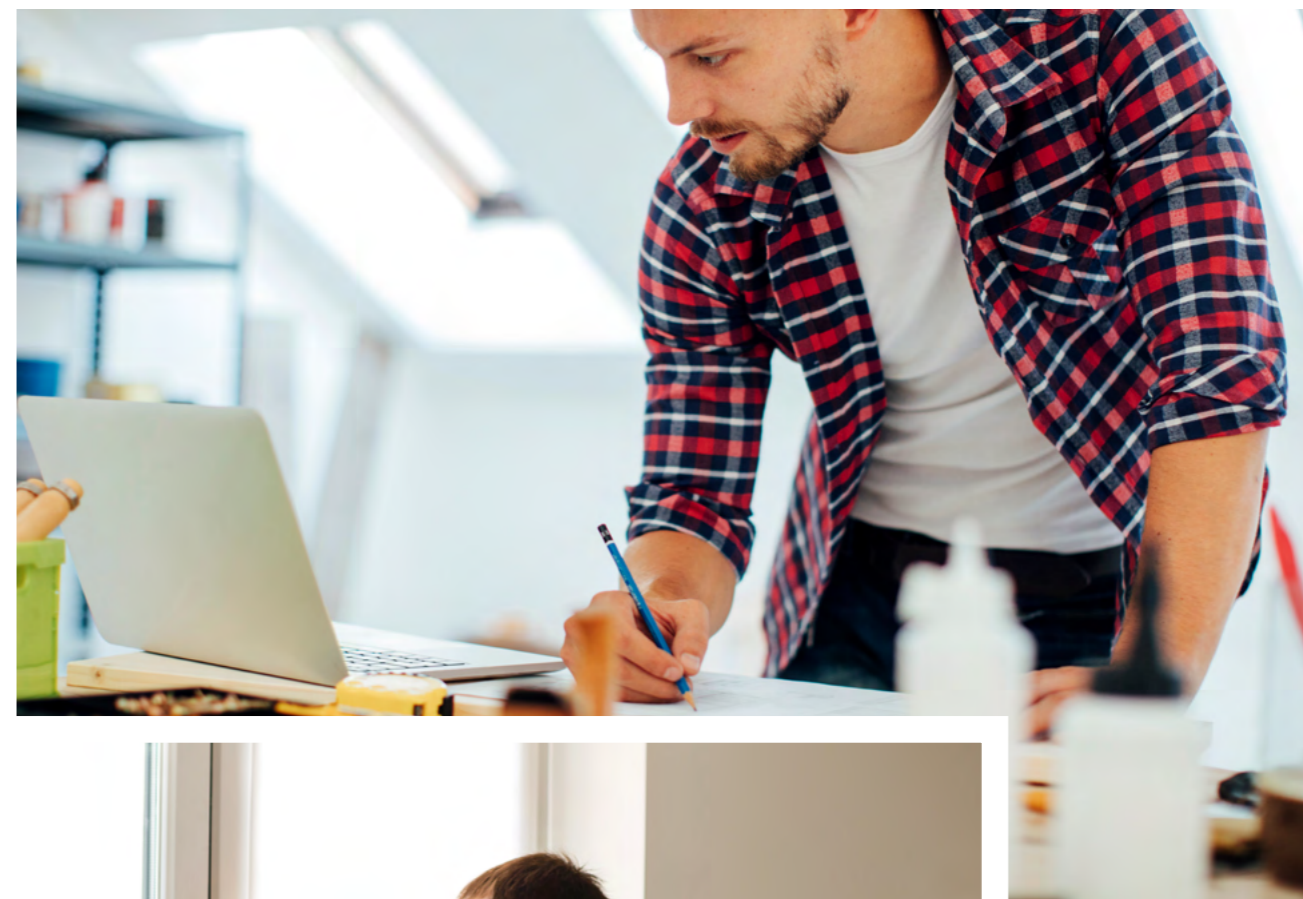

UN DESIGN SANS LIMITES

Style traditionnel, esthétique contemporaine, graphisme simple ou dessin plus élaboré... **tout est possible avec une fenêtre aluminium.**

Préfal propose une gamme de fenêtres et portes-fenêtres coulissantes pour toutes les configurations et tous les budgets. Look contemporain ou classique, châssis grandes hauteurs, accessoires à la teinte, paumelles invisibles, vous trouverez forcément la fenêtre qui convient le mieux à votre maison ou appartement.

Tous les produits Préfal proposent les meilleurs standards de qualité et de fiabilité, qu'il s'agisse de luminosité ou de performance thermique. Et comme les menuiseries Préfal répondent aux dernières normes d'isolation thermique, elles permettent, en plus, de profiter du dispositif MAPRIMERENOV' en rénovation.



PREFAL



CATALOGUE
LES FENÊTRES ALUMINIUM

NOUVEAUTÉ
2022

FENÊTRES ET PORTES-FENÊTRES
COULISSANTES ALUMINIUM
ALLURE

30
Les fenêtres
et porte-fenêtres
coulissantes



10
Les fenêtres
Allure



Qui sommes-nous ?	2
Les fenêtres à ouvrant caché Allure	10
Les fenêtres à ouvrant visible Tradition	20
Les fenêtres et portes-fenêtres coulissantes	30
Les verrières fixes d'atelier	42

Les données techniques

L'ouvrant caché Allure	50
L'ouvrant visible Tradition	54
Les fenêtres et portes-fenêtres coulissantes	58

Les accessoires personnalisables

Ouvrant caché Allure	64
Ouvrant visible Tradition	66
Fenêtres et portes-fenêtres coulissantes	68

Les vitrages	72
Les volets roulants	74
Les couleurs disponibles	76

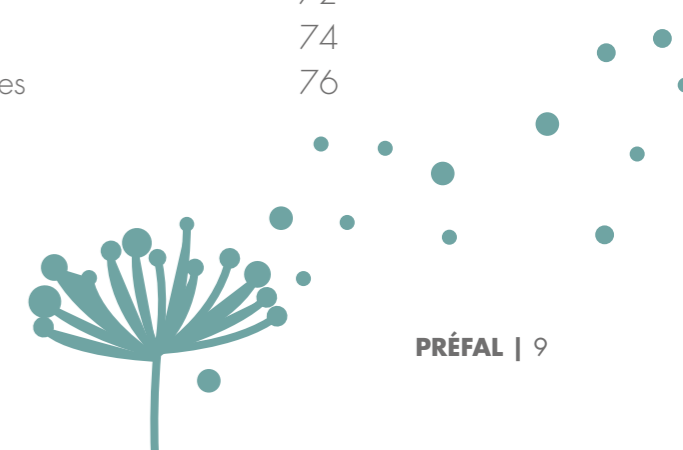

STYLE **CONTEMPORAIN**

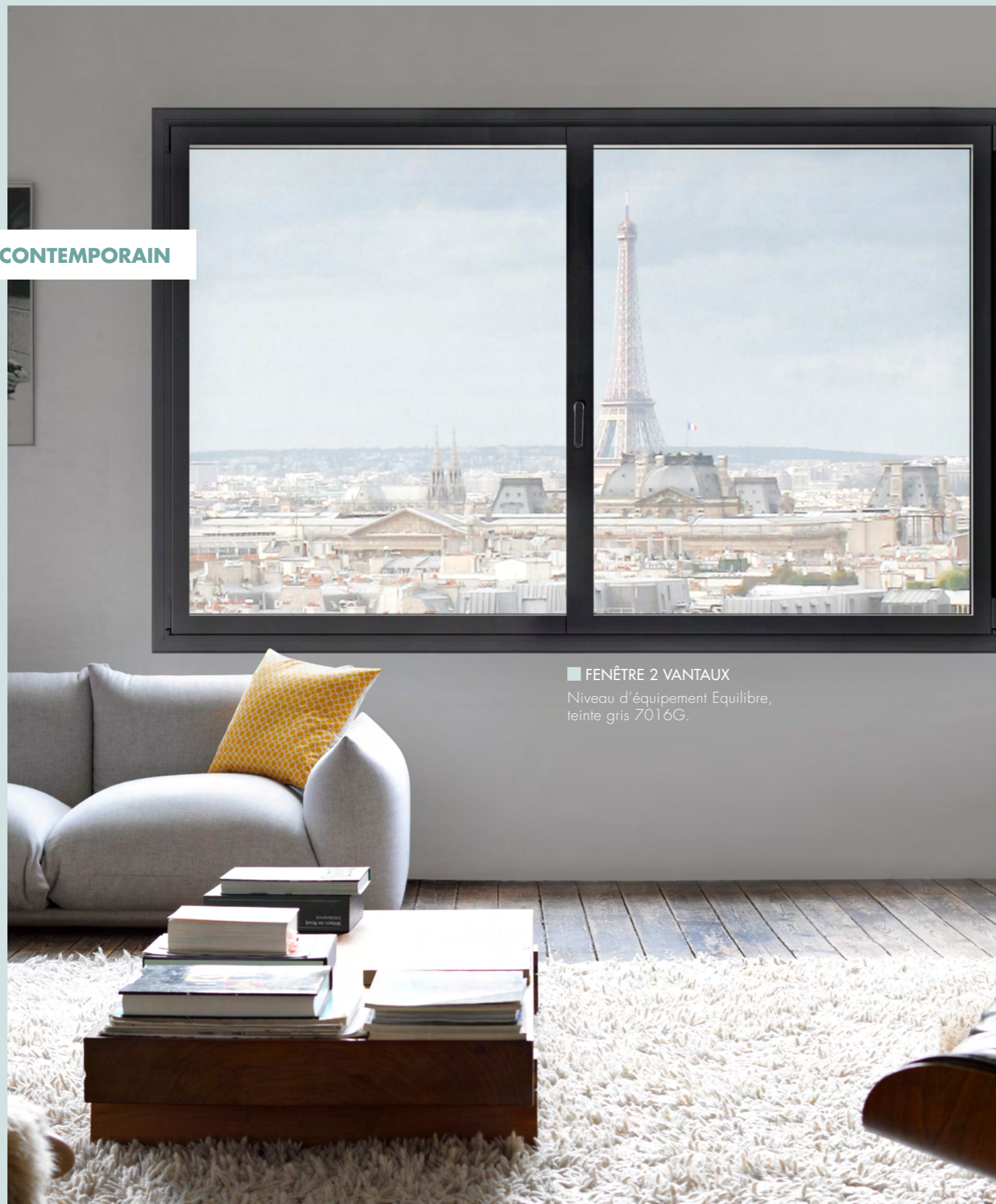

■ FENÊTRE 2 VANTAUX
Niveau d'équipement Equilibre,
teinte gris 7016G.

LES FENÊTRES ET PORTES-FENÊTRES À OUVRANT CACHÉ **ALLURE**

Les fenêtres et portes-fenêtres ALLURE, de style contemporain, vous séduiront par leur ouvrant dit « caché ». Grâce à cette technique et à la finesse des profilés, l'ouvrant vient se placer derrière l'épaisseur du cadre dormant permettant ainsi d'avoir une plus grande surface vitrée et un clair de jour maximal, pour un look résolument moderne.



L'OUVRANT CACHÉ ALLURE

STYLE CONTEMPORAIN

FENÊTRE
OSCILLO-BATTANTE

1 vantail, niveau Equilibre,
couvre-joint plat de 40 mm,
poignée Secustik® Toulon et
paumelles teinte gris 7016.



12 | LES FENÊTRES ALUMINIUM



LA FENÊTRE URBAINE IDÉALE

*Isolation thermique, look contemporain,
clair de jour maximal, la fenêtre ALLURE est
particulièrement adaptée à un environnement
urbain collectif ou individuel.*



PRÉFAL | 13

EXEMPLES DE CONFIGURATIONS DES
**FENÊTRES CONTEMPORAINES
ALLURE**



■ FENÊTRE OSCILLO-BATTANTE

1 vantail, niveau Equilibre. teinte 7016 G, poignée Rasata et paumelles assorties à la teinte de la menuiserie.

■ FENÊTRE
OSCILLO-BATTANTE

2 vantaux, niveau Equilibre,
poignée centrée Sécustik® Toulon
et paumelles teinte gris 7016.



Vue intérieure



Vue extérieure



EXEMPLES DE CONFIGURATIONS DES FENÊTRES CONTEMPORAINES ALLURE



FENÊTRE

2 vantaux, teinte blanc 9016 S, niveau Exigence, poignée centrée Secustik® Toulon.



FENÊTRE

2 vantaux, niveau Exigence. Teinte Blanc 9016 S, poignée décentrée Rasata à la teinte de la menuiserie.



PORTE-FENÊTRE AVEC SOUBASSEMENT

2 vantaux, niveau Equilibre. Teinte Blanc 9016 S, dormant à aile intégrée de 55 mm. Poignée centrée Secustik® Toulon et petit-bois de 26 mm blancs, 3x2 carreaux.



PORTE-FENÊTRE

2 vantaux, niveau Exigence, 2 traverses intermédiaires. teinte Rouge 3004 G, dormant à aile intégrée de 55 mm. Poignée décentrée Rasata à la teinte de la menuiserie.

PORTE-FENÊTRE OSCILLO-BATTANTE

2 vantaux, niveau Equilibre, dormant aile intégrée de 55 mm, poignée décentrée Rasata, crémone sur semi-fixe, teinte blanc 9016 S.



STYLE **CONTEMPORAIN**



LA FENÊTRE IDÉALE EN MAISON INDIVIDUELLE

Vous êtes en train de construire une maison contemporaine et vous rêvez de puits de lumière ?

Vous rénovez une maison et vous souhaitez lui apporter un style plus contemporain ? Gain de lumière, forme carrée et épurée, grandes hauteurs ou châssis composés, la fenêtre Allure est idéale pour ces deux configurations.



■ FENÊTRE COMPOSÉE

1 vantail, niveau Exigence, avec impose fixe en partie haute. Teinte Gris Natura, couvre-joints plats à clipper de 40 mm, poignée Rasata assortie à la teinte de la menuiserie.

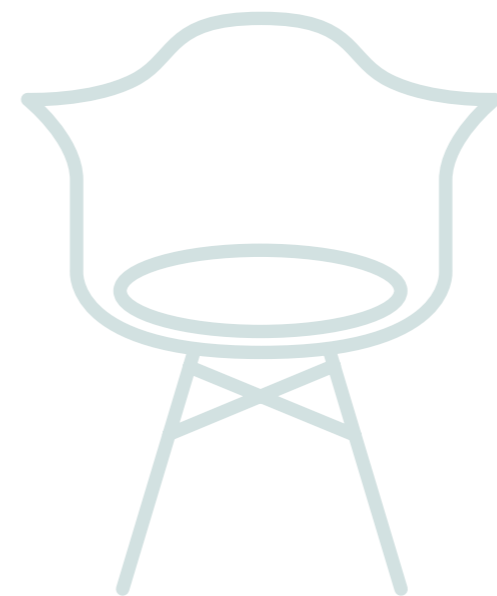

■ FENÊTRE COMPOSÉE

2 vantaux, niveau Equilibre, avec fixe latéral. Teinte Gris 2900 sablé, couvre-joints plats à clipper de 40 mm, poignée centrée Sécustik Toulon et paumelles aspect inox. Plat aluminium de 30 mm à la teinte de la menuiserie, collé sur les 2 faces du vitrage avec intercalaire fictif.

FENÊTRE

2 vantaux, teinte blanc 9016 S, dormant à aile intégrée de 55 mm, parclores carrées, poignée classique et petits-bois 26 mm.

STYLE **TRADITIONNEL**



LES FENÊTRES ET PORTES-FENÊTRES À OUVRANT VISIBLE **TRADITION**

Avec son esthétique douce la fenêtre Tradition est idéale pour conserver l'authenticité d'une maison à rénover ou créer une ambiance cosy dans un intérieur neuf. En effet son ouvrant visible « traditionnel », avec les deux montants apparents, s'adapte à tous les environnements.

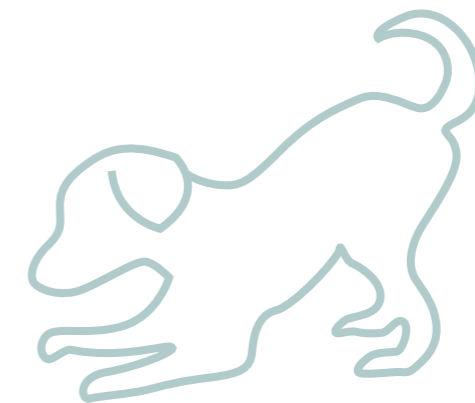

STYLE **TRADITIONNEL**

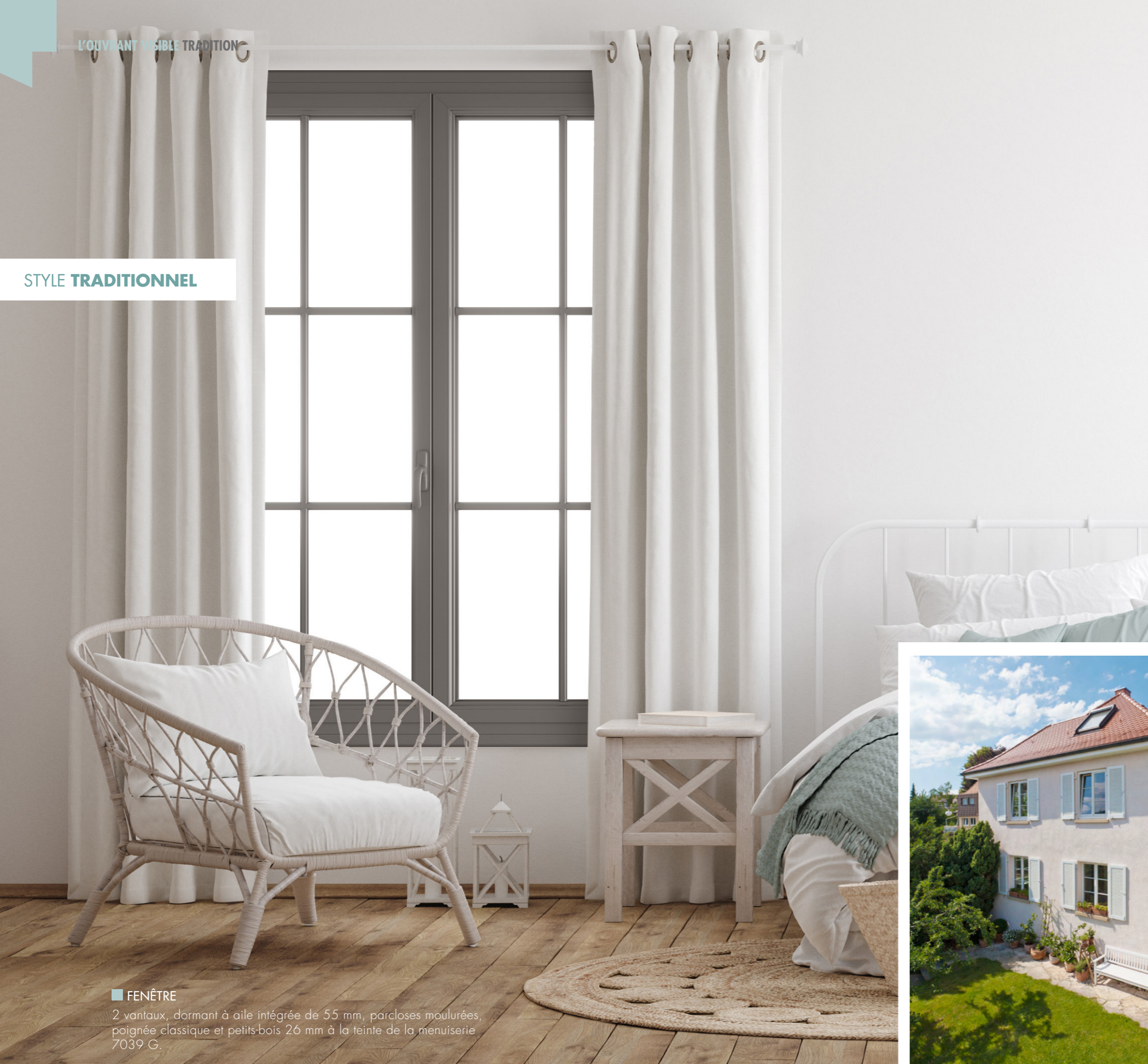

■ FENÊTRE

2 vantaux, dormant à aile intégrée de 55 mm, parclozes moulurées, poignée classique et petits-bois 26 mm à la teinte de la menuiserie 7039 G.



LA FENÊTRE TRADITION EN MAISON INDIVIDUELLE

Rénover une maison d'architecture traditionnelle en lui conservant un style authentique? Rien de plus facile avec les fenêtres Tradition de Préfal. Son isolation thermique éprouvée lui permet de répondre à toutes les contraintes climatiques de notre pays tout en ressemblant à se méprendre aux menuiseries traditionnelles telles que la fenêtre en bois.



EXEMPLES DE CONFIGURATIONS DES FENÊTRES TRADITION

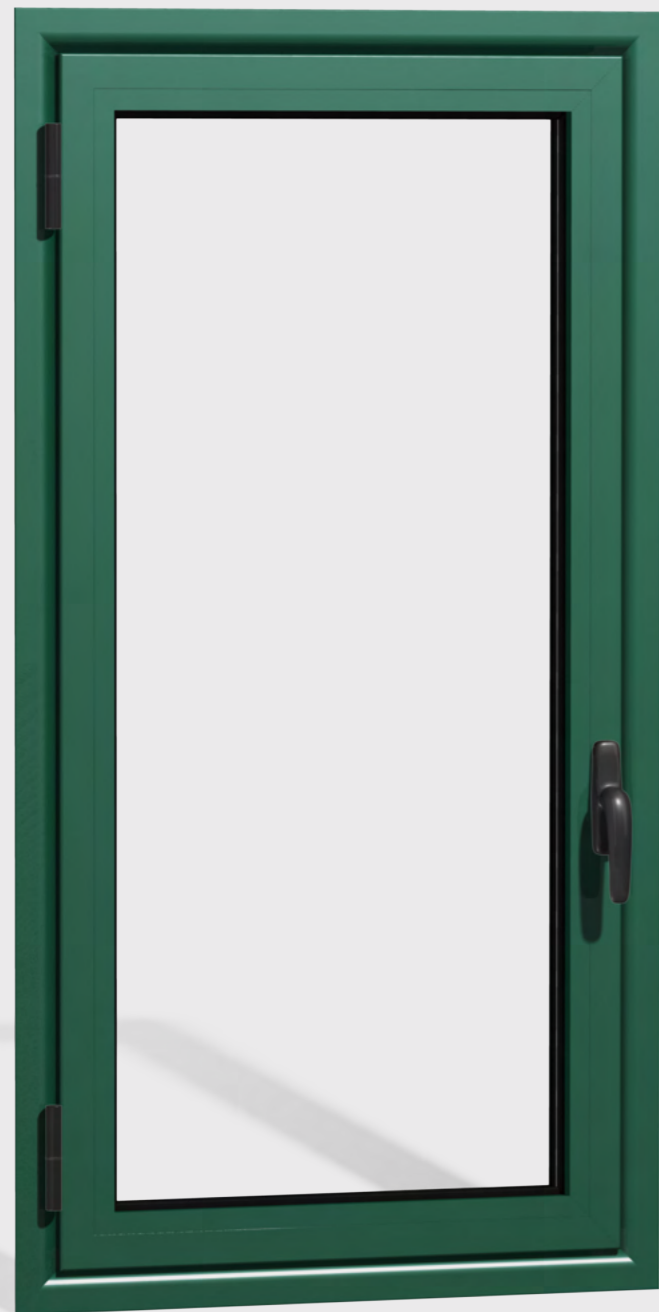

■ FENÊTRE

1 vantail, teinte vert 6005 G, couvre-joints intégrés de 40 mm, poignée classique et paumelles teinte noir.



■ PORTE-FENÊTRE

2 vantaux avec soubassement lisse, teinte 1015, couvre-joints moulurés de 45 mm, parcloles moulurées, poignée classique et paumelles beige.



■ FENÊTRE CINTRÉE

2 vantaux plein cintre, teinte bleu 5014, sans couvre-joints, poignée classique et paumelles assorties.

EXEMPLES
DE CONFIGURATIONS DES
**FENÊTRES
TRADITION**



■ FENÊTRE

1 vantail, teinte blanc, couvre-joint à clipper de 60 mm et parcloles moulurées, poignée classique et paumelles assorties, petits bois 26 mm blanc.



■ PORTE-FENÊTRE

2 vantaux, teinte noir N2100.



■ OEIL DE BOEUF

Châssis sans couvre-joints, teinte 7035.

■ PORTE-FENÊTRE

1 vantail, teinte 7016, couvre-joints de 45 mm, parcloles carrées, paumelles et poignée classiques Inox.





■ FENÊTRE TEINTE BOIS

2 vantaux, teinte chêne doré, parcloles moulurées, poignée classique, paumelles et petits bois 10 mm laiton 6 carreaux.

EXEMPLES DE CONFIGURATIONS DES
FENÊTRES TRADITION



■ FENÊTRE COMPOSÉE

2 vantaux + 2 fixes latéraux, teinte blanc 9016 S, couvre-joints 45 mm, parcloles carrées, poignée et paumelles à la teinte.



■ FENÊTRE

2 vantaux, teinte N 2100, parcloles moulurées, poignée fausse crémone fer patiné et paumelles noires.



■ FENÊTRE À SOUFFLET

1 vantail avec poignée, teinte chêne clair.



NOUVEAUTÉ

FENÊTRES ET PORTES-FENÊTRES
COULISSANTES MINIMALES
ALLURE

PORTE-FENÊTRE COULISSANTE
2 vantaux, teinte 7016 G,
finition Equilibre, poignée
Cuadro

LES FENÊTRES ET PORTES-FENÊTRES COULISSANTES

La fenêtre coulissante est une ouverture unique horizontale sur 2 battants qui glissent sur leur axe permettant ainsi de régler l'ouverture souhaitée en fonction de l'aération désirée. Elle s'adapte à tous les espaces et configurations : simple, à galandages et en format XXL pour les très grandes largeurs. Découvrez notre nouveau coulissant minimal Allure, plus fin, plus performant, plus confortable et plus lumineux.



POUR LE NEUF

■ PORTE-FENÊTRE COULISSANTE
2 vantaux, teinte 7016 G,
 finition Equilibre, boîtier minimal Logic



LES FENÊTRES ALUMINIUM



POSE EN NEUF

QUITTE À FAIRE DU
NEUF, **AUTANT LE
FAIRE AVEC ALLURE**

*Choisissez le nouveau coulissant Allure
pour vos nouvelles constructions.*

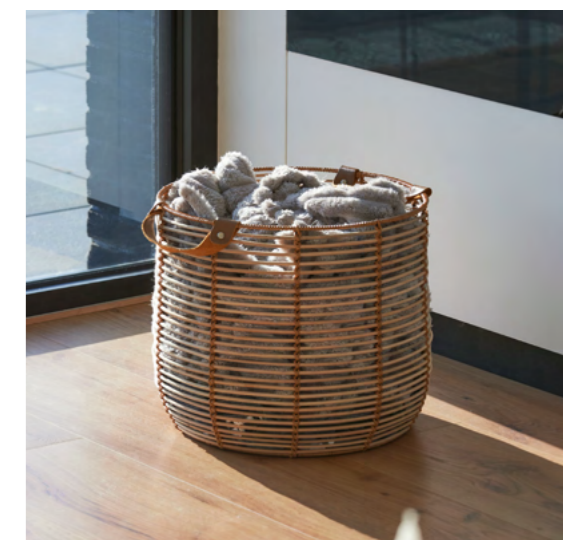

POUR LA RÉNOVATION

■ PORTE-FENÊTRE COULISSANTE
2 vantaux, teinte N2100, finition
Equilibre, poignée de tirage extérieure
Logic



■ PORTE-FENÊTRE COULISSANTE
4 vantaux 2 rails, teinte 7016 G,
Finition Equilibre, poignées de tirage
avec fermeture à boîtier Logic



POSE EN RÉNOVATION

FAITES DU NEUF AVEC DE L'ANCIEN

*Le nouveau coulissant Allure s'adapte
parfaitement aux chantiers de rénovations
et permet de profiter du dispositif
MaPrimeRénov'.*



EXEMPLES DE CONFIGURATIONS DES FENÊTRES ET PORTES-FENÊTRES COULISSANTES ALLURE



■ PORTE-FENÊTRE COULISSANTE

2 vantaux, teinte 7016 G, Finition Equilibre, boîtier minimal Logic. Pose en neuf. Dormant et ouvrant uniplan



■ PORTE-FENÊTRE COULISSANTE

2 vantaux, teinte 7016 G, finition Equilibre, poignée Cuadro



■ PORTE-FENÊTRE COULISSANTE

2 vantaux, teinte 7016 G, finition Exigence, poignée Intuitive double avec condamnation par cylindre. Pose en rénovation. Option dormant minimal



■ PORTE-FENÊTRE COULISSANTE

2 vantaux avec traverses intermédiaires, teinte 7016 G, finition Equilibre, boîtier minimal Logic. Pose en rénovation



Préfal a conçu un coulisant avec des surfaces vitrées optimales favorisant ainsi les apports solaires dans l'habitation. Avec son design épuré et moderne, il est un atout majeur pour les constructions neuves et les rénovations.



**NOUVEAUTÉ
2022**

prefal-coulissant-allure.fr



ALLURE LE COULISSANT MINIMAL QUI EN FAIT PLUS POUR VOUS.



■ PORTE-FENÊTRE COULISSANTE
4 vantaux 2 rails, teinte 7016 G,
 finition Equilibre, poignée de tirage
 avec fermeture à boîtier Logic

LES FENÊTRES ET PORTES-FENÊTRES COULISSANTES À GALANDAGE



■ GALANDAGE MINIMAL ALLURE - POSE EN NEUF

Coulissant 1 vantail 1 rail, à ouverture totale, finition Equilibre, fermeture par boîtier minimal Logic

Avec la fenêtre à galandage, la nature s'installe dans la pièce, effaçant les limites entre l'espace intérieur et extérieur.



■ GALANDAGE - POSE EN RÉNOVATION

2 vantaux, teinte beige brillant 1015 B, fermeture par verrou cuvette.

IDÉE PRATIQUE :

Ouvrant avec remplissage lames de volet

LES PORTE-FENÊTRES COULISSANTES GRANDES DIMENSIONS ET XXL

Les coulissants XXL Préfal s'adaptent à toutes les configurations, même les plus grandes !



■ PORTE-FENÊTRE COULISSANTE GRANDE DIMENSION

2 vantaux, teinte noir N 2100, 2 traverses intermédiaires, look rond (finition Exigence), couvre-joints à clipper 30 mm, poignée soft touch à la teinte.

■ PORTE-FENÊTRE COULISSANTE GRANDE DIMENSION

2 traverses intermédiaires, 2 vantaux, teinte 5014 G, look arrondi (finition Exigence), couvre-joints intégrés à clipper 60 mm, fermeture par poignée soft touch à la teinte, Kit BBC.



Détail poignée à relevage

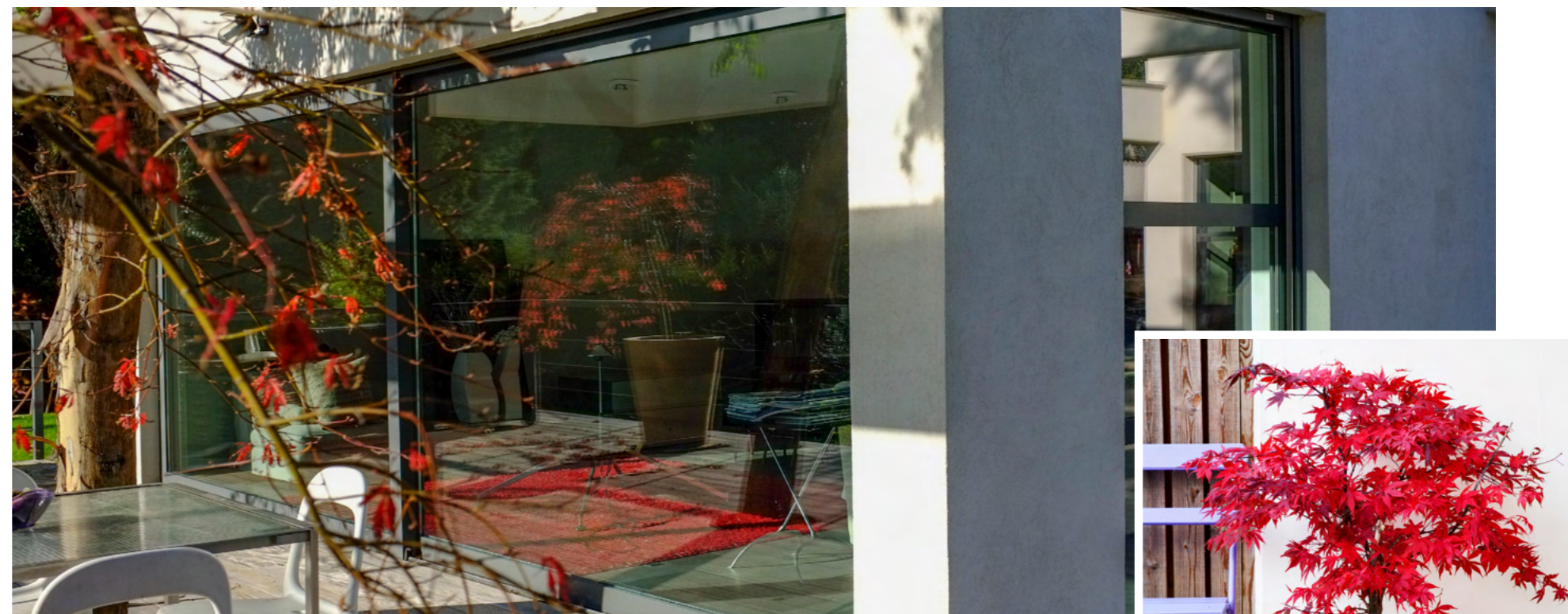

■ COULISSANT XXL

2 vantaux, teinte Rouge Mars, sans couvre-joints, fermeture avec poignée à relevage.



LES VERRIÈRES FIXES D'ATELIER

En neuf comme en rénovation les verrières fixes d'atelier sont la grande tendance déco du moment mais sont surtout utiles dans tous types d'espaces du plus grand au plus petit: couper un espace pour lui apporter une dynamique ou encore l'insonoriser, ou recréer une nouvelle pièce à vivre... Tout cela est possible avec la nouvelle collection de verrières en Aluminium par Préfal.



NOUVEAUTÉ INTÉRIEURE

La nouvelle collection de verrières intérieures Préal a été conçue pour permettre à chaque espace de s'habiller d'originalité, et de dans plusieurs configurations (droite, trapèze, soubassement). Maisons contemporaines, esprit loft, DIY ou ambiance scandinave, les cloisons de séparations en aluminium sont des éléments centraux de décoration intérieure.

■ CHÂSSIS VERRIÈRE

Forme droite vitrée toute hauteur et avec soubassement plein, plats verticaux de 30 mm, teinte noir 9005 G.



CHÂSSIS VERRIÈRE
Forme droite vitrée
toute hauteur, 3 plats
verticaux de 30 mm,
teinte gris 2900 sablé.

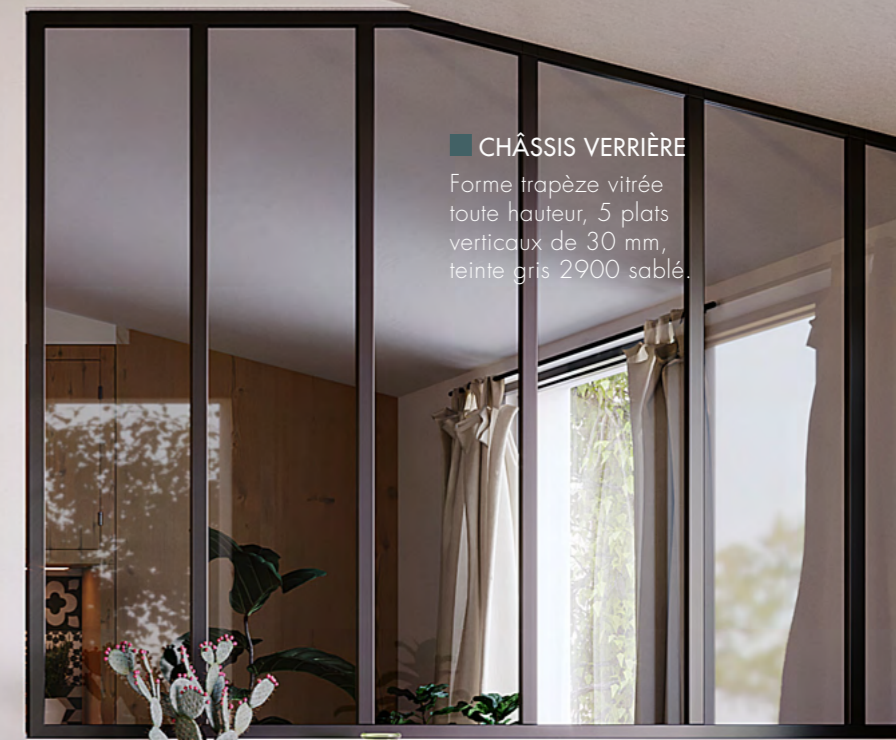

CHÂSSIS VERRIÈRE
Forme trapèze vitrée
toute hauteur, 5 plats
verticaux de 30 mm,
teinte gris 2900 sablé.



Droite



Trapèze



Soubassement

CARACTÉRISTIQUES GÉNÉRALES

- > Verrière fixe en aluminium pour cloisonnement intérieur prémonté d'usine
- > Dormant ep.40 mm carré - Parcloses carrées
- > Traverse verticale par plat de 30 mm
- > Vitrage simple feuilleté fourni posé (base 33.2 clair)
- > Pose en tunnel

CONFIGURATIONS POSSIBLES

- > Châssis vitré toute hauteur (L : de 500 à 2700 mm - H : de 500 à 2500 mm)
- > Châssis vitré avec soubassement plein (L : de 500 à 2100 mm - H : de 1701 à 2500 mm)
- > Châssis vitré trapèze toute hauteur (L : de 500 à 2700 mm - H : de 500 à 2500 mm)

LES COULEURS DISPONIBLES

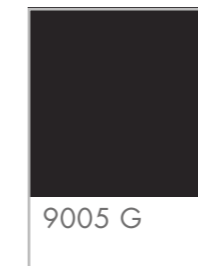

VITRAGES DÉCORATIFS

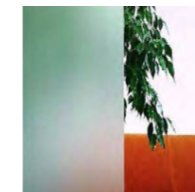

Opale



Master Lens

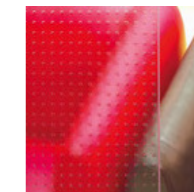

Master Carré

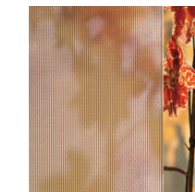

Master Point

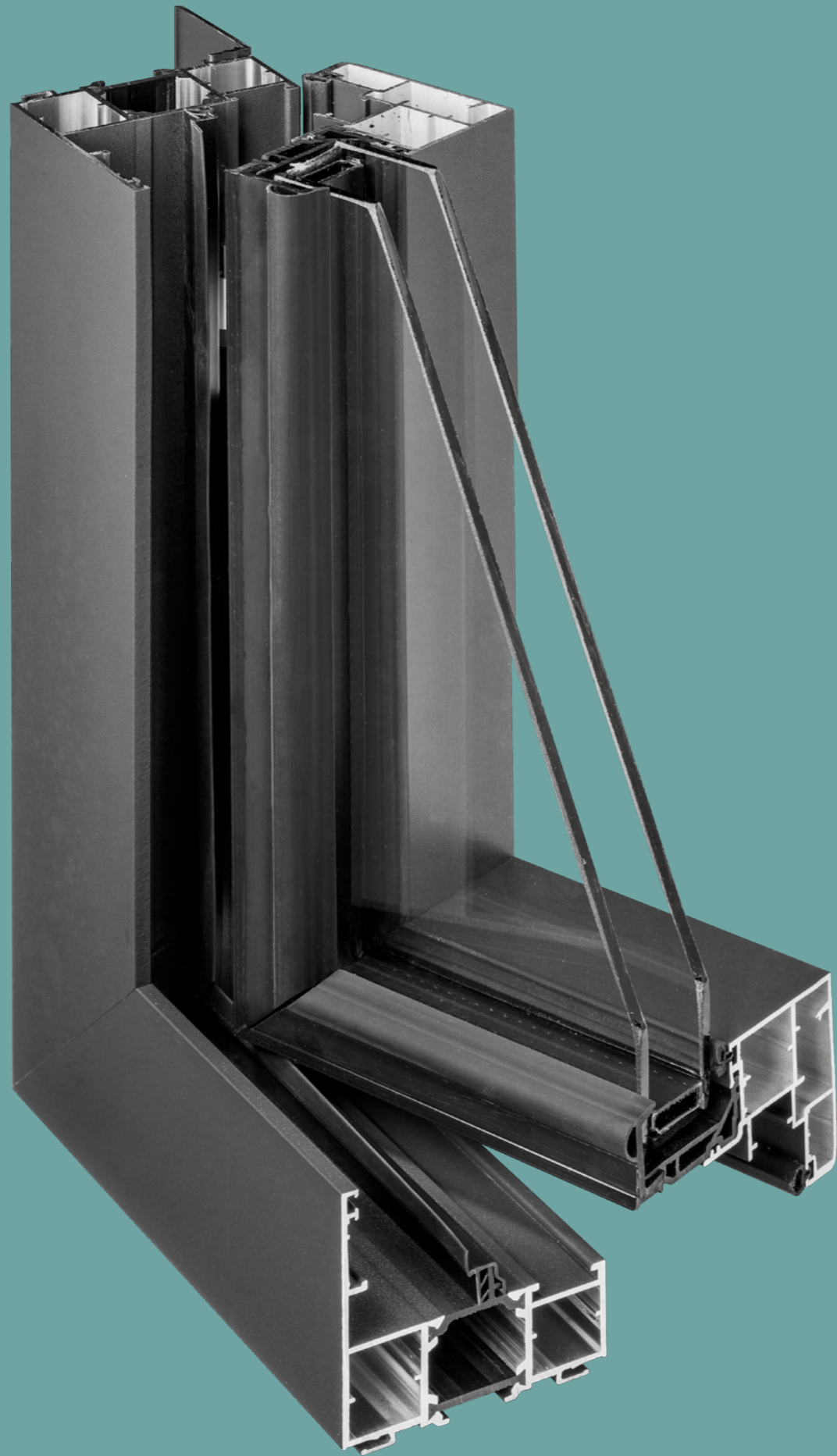

*Isolation, choix du design,
des finitions... tout, dans
une fenêtre Aluminium Préfal,
est conçu pour s'adapter
idéalement à vos projets.*

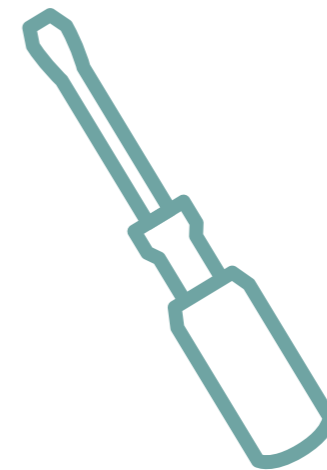

+15 % de luminosité

LES CARACTÉRISTIQUES DE LA FENÊTRE À OUVRANT CACHÉ ALLURE

- > Gamme de menuiserie dédiée à la pose en rénovation, réalisée en profils d'alliage aluminium 6060
- > Série à rupture de pont thermique dormant et ouvrant
- > Les ouvrants look carré sont réduits et masqués dans le dormant
- > Le clair de baie est maximal (battement central de 87 mm sur 2 vantaux)
- > Ouvrants à la française 1 ou 2 vantaux, oscillo-battant, soufflet et composé OF 1 ou 2 vantaux avec allège ou fixe latéral
- > Large choix de dormants coupés d'onglet en rénovation, largeur de 52 à 70 mm
- > Vitrage 28 mm 4/20/4 ITR Gaz Argon, Ug 1.1 W/m².k
- > Intercalaire de vitrage warmedge noir
- > Teintes : 12 teintes en standard dont 1 bicoloration, 23 teintes optionnelles et bien plus encore avec les teintes RAL hors standard

POSE EN RÉNO

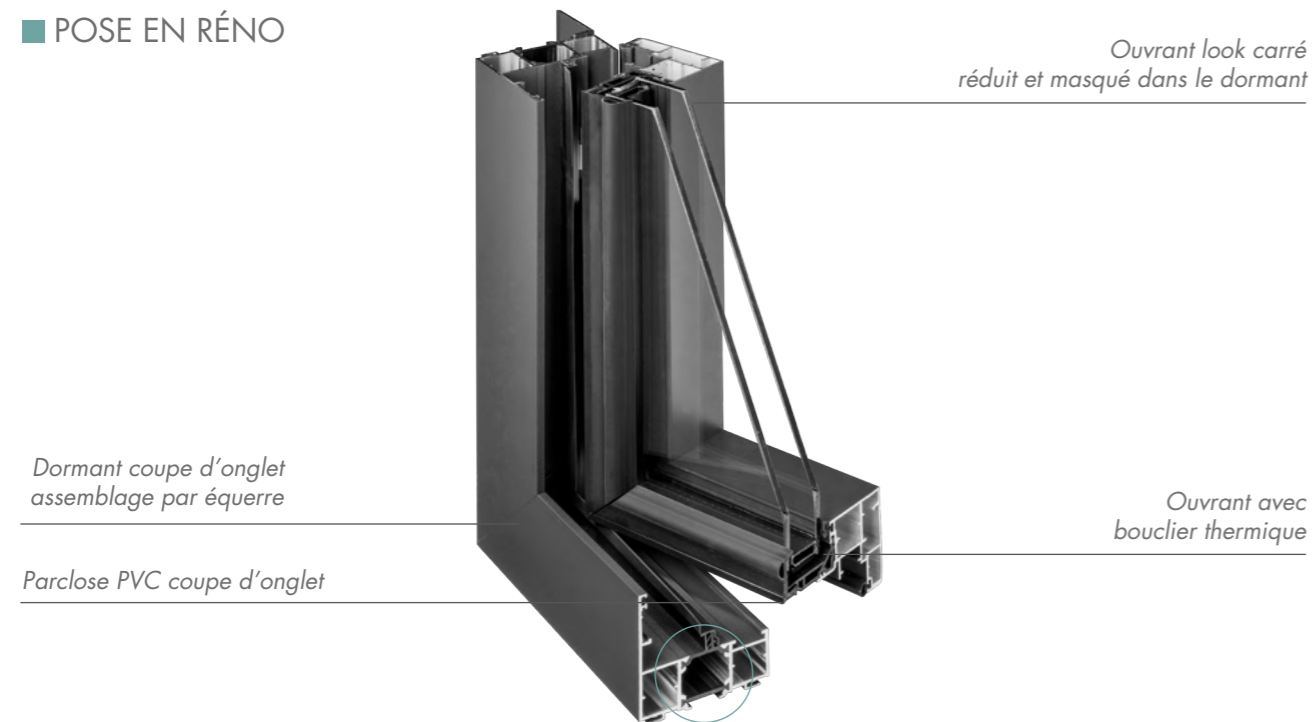

Couvre-joint intérieur aligné avec le dormant

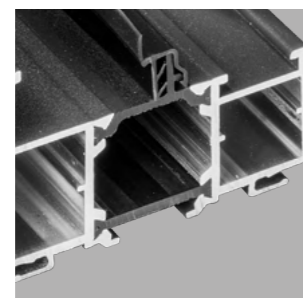

Bouclier thermique sur le dormant (en option Premio et Equilibre)

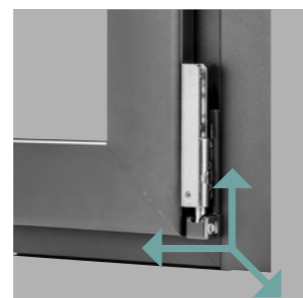

Réglage tri-dimensionnel du palier d'angle : réglage latéral, en hauteur et en compression



Galet champignon et gâche de sécurité IS (Sécurité Intelligente)

POSE EN NEUF



Ouvrant look carré réduit et masqué dans le dormant



Dormant monobloc
Assemblage coupe droite



GARANTIE 10 ANS
SUR LES MÉCANISMES DE FERMETURE



LE SAVIEZ-VOUS ?

Ouvrant caché : L'ouvrant se cache derrière le dormant permettant une surface vitrée plus importante qu'un ouvrant traditionnel.



Poignée centrée Poignée décentrée



Paumelles invisibles

LA FENÊTRE ALLURE SES 3 NIVEAUX D'ÉQUIPEMENT

BEST SELLER

v

PREMIO

SÉCURITÉ	★ ★
ISOLATION	★ ★
DESIGN	★ ★
CONFORT	★ ★

INCLUS DANS CE PACK

- > Fermeture par crémone à gâches métalliques simples
- > Houssette haute sur semi-fixe
- > Poignée classique Cuadro
- > Poignée décentrée

EQUILIBRE

SÉCURITÉ	★ ★ ★
ISOLATION	★ ★ ★
DESIGN	★ ★ ★
CONFORT	★ ★ ★

INCLUS DANS CE PACK

- > Fermeture par crémone à renvoi d'angle
- > Galets champignon et gâches anti-arrachement IS
- > Crémone à levier sur semi-fixe
- > Poignée Secustik® Toulon
- > Poignée centrée
- > Poignée assortie à la teinte de la menuiserie (option)

EXIGENCE

SÉCURITÉ	★ ★ ★ ★
ISOLATION	★ ★ ★ ★
DESIGN	★ ★ ★ ★
CONFORT	★ ★ ★ ★

INCLUS DANS CE PACK

- > Paumelles invisibles
- > Oscillo-battant
- > Bouclier thermique
- > Fermeture Equilibre + galets champignon et gâches anti-arrachement IS sur semi-fixe
- > Poignée sans embase Rasata
- > Poignée centrée
- > Poignée assortie à la teinte de la menuiserie (option)

PERFORMANCES

isolation thermique 1,5 W/m².k	résistance air/eau/vent A*4 E*7B V*A2	apport solaire Sw 0,50	lumière naturelle TLw 64 %
-----------------------------------	--	---------------------------	-------------------------------

LES OUVERTURES

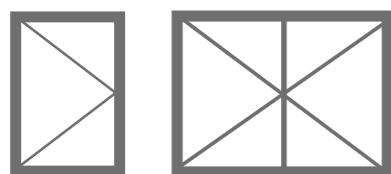

LES FENÊTRES À LA FRANÇAISE
1 ou 2 vantaux

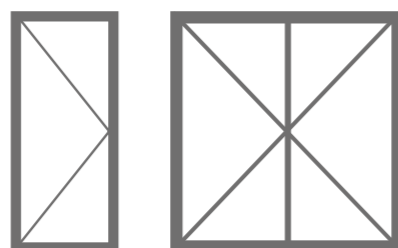

LES PORTES-FENÊTRES À LA FRANÇAISE
1 ou 2 vantaux
Avec ou sous soubassement



LES SOUFFLETS
pour une ventilation
de petits espaces

POSSIBLES



LES OSCILLO-BATTANTS
1 OU 2 VANTAUX
Ventilation et ouverture totale.
Cumulent les avantages des soufflets
et des ouvertures à la française



LES FIXES
Pour un apport de lumière
sans ouverture.



LES CARACTÉRISTIQUES DE LA FENÊTRE À OUVRANT VISIBLE TRADITION



Uw 1,6 avec bouclier thermique

ESTHÉTIQUE

- > Assemblage à coupe d'onglet
- OUVRANT VISIBLE**
- AFFLEURANT**
- FINITION EXT. GALBÉE**
- > Parclose carrée en standard ou moulurée en option
- > Accessoires et paumelles à clamer en aluminium

PERFORMANCE Uw : 1,6 W/m2.K*

- > Etanchéité **A*3/E*7B/V*C3**
- > Vitrage **24 mm 4/16/4 ITR Gaz Argon**, intercalaire alu noir,
- Ug : 1,1 W/m2.K**

TECHNIQUE

- > Dormants de 52 à 70 mm
- > 2 modèles avec couvre-joint à clipper
- > Vitrage de 24 à 36 mm

* 1,6 W/m2.k avec bouclier thermique dormant et Ug vitrage 1.1 intercalaire warmedge noir.
Performances maximales atteignables suivant dimensions conventionnelles typologie de fenêtre et vitrage.

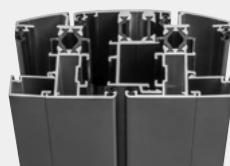

Vue intérieure avec parclose carrée



Vue intérieure avec parclose moulurée en option

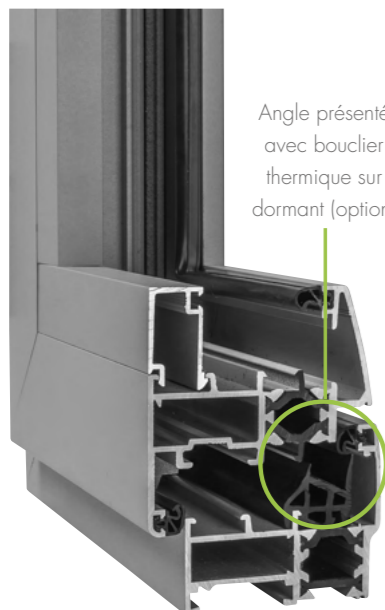

Angle présenté avec bouclier thermique sur dormant (option)

LOOK CLASSIQUE



Design traditionnel, montant central de 133 mm, choix de style (parcloses)



LE SAVIEZ-VOUS ?

Ouvrant traditionnel. L'ouvrant se positionne à côté du dormant. La surface centrale de la fenêtre est donc plus importante.



LA FENÊTRE TRADITION SON NIVEAU D'ÉQUIPEMENT



	OUVRANT VISIBLE TRADITION
OUVRANT	Visible affleurant
EPAISSEUR DORMANT	2 types de dormants de 52 et 70 mm
TYPES D'OUVERTURES	OF1 / OB1 / OF2 / OB2 / PF1 / PF2 / Basculant / Fixe / Soufflet / Formes diverses / Projeté
POSE EN RENOVATION	Oui
DORMANT SPECIAL RENO	Oui n°02
COUVRE-JOINTS A CLIPPER	23, 40, 70 mm
DORMANT AVEC PIED DE CLIPPAGE ALU	Oui (suivant dormant)
HABILLAGE EXTERIEUR STD	Cornière L 60 X 40 mm sur 3 côtés et bavette basse
POSE EN NEUF	Sur tapées rapportées
ISOLATION (POSE EN NEUF)	100, 120, 140, 160, 180, 200 mm
TEINTES PREFERENTIELLES	12 teintes (std)
TEINTES OPTIONNELLES	23 teintes +12% / +20% / +40% suivant finition Granit, Métallique, Anodisée et Bois
ASSEMBLAGE A COUPE D'ONGLET	Oui
BATEMENT CENTRE	Non
POIGNEE	Classique
FINITION	Finition ext. galbée
PARCLOSE	Carrées (std) ou moulurées (option)
BOUCLE THERMIQUE SUR DORMANT	En option
ACCESSOIRES ET PAUMELLES EN ALU	Design classique
FERMETURE	Gâches standards
VERROUILLAGE DU SEMI-FIXE	Houssette
VITRAGE	24 mm 4/16/4 ITR gaz argon : Ug 1,1 W/m².K
FEUILLURE POUR EPAISSEUR VITRAGE	De 24 à 36 mm (suivant finition)
INTERCALAIRE	Alu noir
BLOC-BAIE VOLET ROULANT	Coffre isosoft (neuf et réno) / Coffre 1/2 linteau (neuf)
PERFORMANCE AEV	A*3/E*7B/V*C3
PERFORMANCE UW	1,6 W/m².K *
PERFORMANCE PHONIQUE	R vitrage 30 dB
VERINS DE POSE	Oui (suivant dormant) 04
GARANTIE	Menuiseries Aluminium garantie 10 ans
GARANTIE PROFILE ALUMINIUM	QB PROFILE ALU / Qualanod et Qualimarine
GARANTIE VITRAGE	Vitrage Isolant de qualité certifié Cekal
SITES DE PRODUCTION	Label fenêtre Aluminium

LES TYPES D'OUVERTURES D'OUVRANTS TRADITION

De fenêtres « à la française » ou à « frappe » et portes-fenêtres pour un aspect plus classique. Généralement utilisées pour les chambres ou séjours.

FENÊTRE OU PORTE-FENÊTRE 1 VANTAIL



FENÊTRE OU PORTE-FENÊTRE 2 VANTAUX

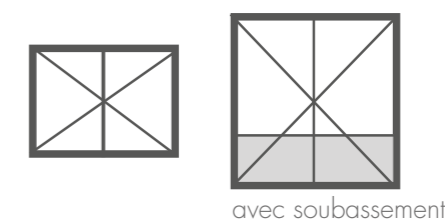

FENÊTRE OU PORTE-FENÊTRE 2 VANTAUX + FIXE

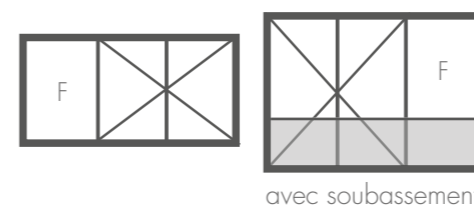

FENÊTRE OU PORTE-FENÊTRE 2 VANTAUX + FIXES LATÉRAUX

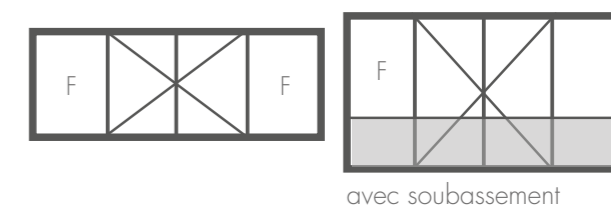

FENÊTRE OU PORTE-FENÊTRE 3 VANTAUX

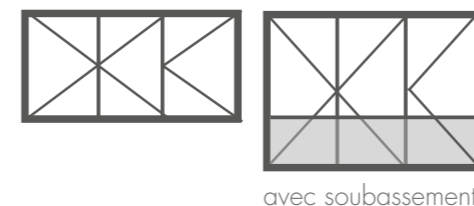

FENÊTRE OU PORTE-FENÊTRE 4 VANTAUX

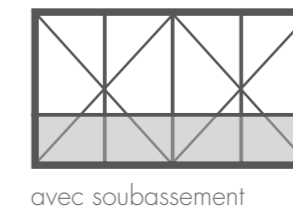

LES SOUFFLETS

et basculants : pour une ventilation de petits espaces.



LES OSCILLO-BATTANTS

Ventilation et ouverture totale. Cumulent les avantages des soufflets et des ouvertures à la française de petits espaces.

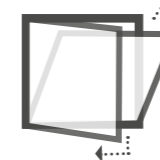

LES FIXES

Pour un apport de lumière sans ouverture.



FORMES SPÉCIALES

En modèle Tradition uniquement



Ronde (œil de bœuf)



Trapèze (existe aussi en triangle)



Droit (ici châssis composé)



Arc surbaissé



Anse de panier



Plein cintre

LES CARACTÉRISTIQUES DES FENÊTRES ET PORTES-FENÊTES COULISSANTES ALLURE

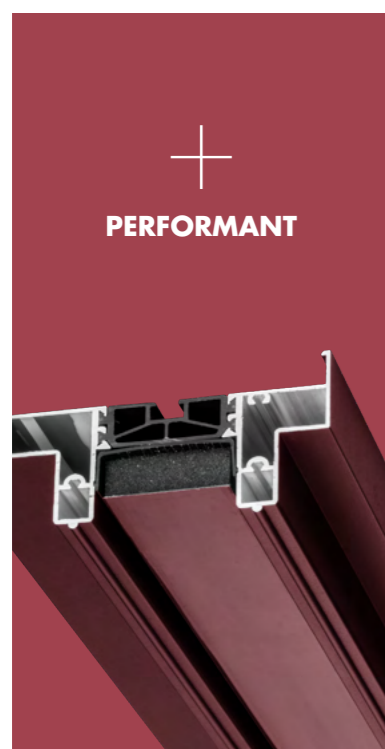

+
PERFORMANT

Système d'isolation et d'étanchéité intégré dans la traverse haute. Afin de faciliter la mise en œuvre et optimiser le confort à l'usage, une mousse isolante à mémoire de forme, revêtue d'un film glissant est assemblée dans un profil en U PVC.

> Résistance air / eau / vent :
A*4 E*6B V*A2

> **U_w = 1.4 W/m².k** (Neuf) et
1.5 W/m².k (Réno) en double vitrage standard Ug 1, 1



+
LUMINEUX

Surface vitrée optimale qui favorise ainsi naturellement les apports lumineux et solaires dans l'habitation.

Finesse du montant central (30 mm), des montants de tête (59 mm) et des traverses d'ouvrant (55 mm)

> **FINESSE : -23% DE MASSES ALUMINIUM VISIBLES**



Montant central 30 mm



+
DESIGN

Design moderne épuré et minimaliste. Un atout majeur pour les constructions neuves et les rénovations.

- > Profilés des ouvrants plus fins
- > Montant central ultra fin de 30 mm
- > Alignement uniplan des dormants et montants (neuf)
- > Drainage invisible (neuf)
- > Dormant minimal rénovation en option pour plus de design
- > Poignée minimaliste avec boîtier minimal Logic inclus de série



+
SÉCURITAIRE

Sécurité renforcée avec sa gâche alu filante toute hauteur (pour le neuf), contribuant à une meilleure rigidité des profils.

Système de doigt anti-dégondage et guide centreur en inox, avec une ouverture de gâche de 9 mm, garantissant un fonctionnement optimal sous effet bi-lame.

> Crémone de 1 à 4 points de fermeture



+
CONFORTABLE

De nouveaux galets réglables garantissent plus de longévité et une plus grande facilité d'ouverture à la menuiserie. Ils assurent la reprise directe de la charge du vitrail sur rail aluminium ou inox.

Nouvelle gamme de poignées esthétiques et ergonomiques :

- > Boîtier minimal Logic
- > Poignée intuitive Novem 20°
- > Poignée de tirage avec et sans fermeture Logic
- > Poignée Cuadro à ouverture 90° pour une harmonisation avec les frappes
- > Poignée cuvette à levier pour le croisement des vantaux

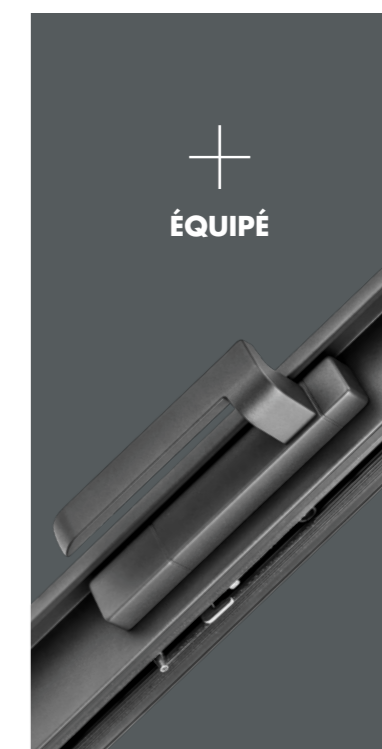

+
ÉQUIPÉ

> Dormant minimal rénovation en option pour plus de design

> Des profils spécifiques sont disponibles en option pour maximiser les performances thermiques. Ils optimisent également le niveau de finition général de la menuiserie

> Traverse intermédiaire encore plus fine (51 mm)

> Poignées assorties à la teinte de la menuiserie

> Nouvelles teintes minérales (cendré, grisé, blanchi)

> Nouveau système de Galandage pour le neuf, 1 et 2 rails.



DESIGN
Dormant et ouvrant uniplan



DESIGN
Dormant minimal rénovation

■ 2 NIVEAUX DE FINITION

EQUILIBRE

Uw 1,5* avec vitrage 28 mm, intercalaire warmedge

■ SÉCURITÉ

- > 2 points de fermeture
- > Rail alu et galets de roulement POM réglables

■ CONFORT - DESIGN

- > Boîtiers minimal Logic
- > Large choix de poignées en option
- > Poignées à la teinte (option)
- > Dormant minimal rénovation (option)

■ PERFORMANCES

- > En standard :
Rénovation : Uw : **1,7 W/m².K**
Neuf : Uw : **1,5 W/m².K**
- > Avec Kit thermique BBC en option :
Rénovation : Uw : **1,6 W/m².K**
Neuf : Uw : **1,4 W/m².K**
- > Résistance air/eau/vent :
A*4 E*6B V*A2

* Performances maximales atteignables suivant dimensions conventionnelles typologie de fenêtre et vitrage. Avec vitrage 28mm, Ug 1.1, intercalaire warmedge

Visuels présentés avec kit thermique BBC

EXIGENCE

Uw 1,4* avec kit thermique BBC

■ SÉCURITÉ

- > Maxi points de fermeture (3 et 4 points)
- > Rail et galets de roulement INOX réglables

■ CONFORT - DESIGN

- > Poignées Intuitives 20°
- > Large choix de poignées en option
- > Poignées à la teinte (option)
- > Dormant minimal rénovation (option)
- > Profils de finition et d'isolation (option en rénovation)

■ PERFORMANCES

- > Kit thermique BBC
- > En standard :
Rénovation : Uw : **1,6 W/m².K**
Neuf : Uw : **1,4 W/m².K**
- > Avec profils finition et isolation (option en rénovation) : Uw : **1,5 W/m².K**
- > Résistance air/eau/vent :
A*4 E*6B V*A2

* Performances maximales atteignables suivant dimensions conventionnelles typologie de fenêtre et vitrage. Avec vitrage 28 mm, Ug 1.1, intercalaire warmedge

CARACTÉRISTIQUES GÉNÉRALES		
OUVRANTS	Montants de tête	Montant de tête 59 mm Montant de tête 68 mm (H > 2350 ou avec cylindre traversant)
	Montants d'accroche	Montant central 30 mm à rupture de pont thermique Simple, semi-renforcé et renforcé Nouveau système de cache-vis
	Remplissage vitrage	28 à 32 mm - Joint vernis
	Traverses basse et haute	A rupture de pont thermique par noyau PVC
	Joints	Joints d'étanchéité glissants souples TPE (élastomère thermoplastique)
	Butées d'ouvrant	Livrées en accessoire
DORMANTS	Pose en Rénovation	3 Dormants avec double pied de clippage (2 rails N°41, 3 rails N°44, 4 rails N°45) 2 dormants, 2 et 3 rails, pour opt. minimal (sans récup d'eau sur 3 côtés)
	Couvre-joint intégré	1 Dormant 2 rails 70 mm avec aile de 40 mm (N°42) : extension couvre-joint de 60 et 80 mm 1 Dormant 2 rails 70 mm avec aile de 18 mm (N°43)
	Couvre-joint à clipper	23, 40 et 70 mm
	Compensateurs de Feuillure	10 et 18 mm (pour dormant N°42); 20 mm (pour dormants N°41, 44 et 45)
	Habillage extérieur Std	Cornière L 60 X 40 mm sur 3 côtés et bavette basse pan coupé arrondi
	Pose en Neuf	Dormants Monoblocs, sur tapées rapportés avec chassis composés
	Isolation	100, 120, 140, 160, 180, 200, 220 mm
	Drainage	Neuf : invisible avec busettes à clapet système breveté®
	Assemblage	Réno : Coupe d'onglet - Neuf : Coupe droite
OUVERTURES	Type	2 vtx-2 rails / 3 vtx-3 rails / 3 vtx-2 rails / 4 vtx-2 rails / 4 vtx-4 rails / 6 vtx-3 rails / 8 vtx-4 rails
TEINTES	Préférentielles (standard)	12 Teintes standards dont 1 bicoloration
	Optionnelles	26 Teintes (Granitées, Métallisées, Anodisées, Bois, Minérales) - Autres Teintes RAL mono et bicoloration
VITRAGE	Standard	28 mm - 4/20/4 ITR gaz argon - Ug 1,1 W/m².k
	Intercalaire	Warmedge noir
PERFORMANCES - GARANTIES		
PERFORMANCE AEV	AEV	A*4 E*6B V*A2
PERFORMANCE PHONIQUE	Affaiblissement Acoustique (Ra,tr)	De 28 à 36 dB suivant vitrage
GARANTIE	Menuiseries Aluminium	10 ans (profils d'alliage aluminium 6060)

INNOVATIONS PERFORMANCES THERMIQUES

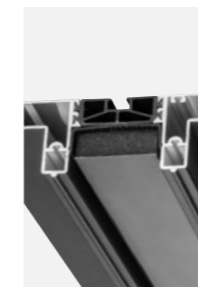

> Mousse isolante



> Bouclier thermique + Brosse

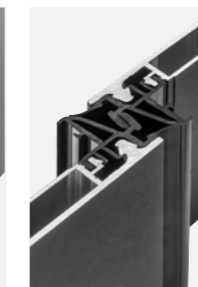

> Montant central



> Joint d'étanchéité TPE

CONFORT & DESIGN



> Poignée minimale Logic



> Poignée intuitive 20°

LES AUTRES CONFIGURATIONS

LES PORTE-FENÊTRES COULISSANTES GRANDES DIMENSIONS ET XXL



- THERMIQUE
 - > $U_w=1,5W/m^2.k$
- DIM. MAXI 5X3M
 - > (en 2 vantaux)
- VITRAGE
 - > Jusqu'à 36 mm

■ DESCRIPTIF

- > Menuiserie à rupture de pont thermique intégrale
- > Coulissant XXL 2 et 4 vantaux 2 rails, 3 vantaux avec un fixe central, 4 vantaux avec 2 fixes latéraux
- > Dormants pour isolation 140 ou 160 mm, avec double pied de clippage, coupe droite
- > Vitrage de 24 à 36 mm avec parclose carrée
- > Chemin de roulement inox et kit chariot inox (max. 300 Kg/vantail)
- > Fermeture 2 ou 3 points par système de fermeture à relevage
- > Niveau d'étanchéité air/eau/vent : A*3 E*5B V*C3
- > Dormant non monté et vitrage non fourni

COULIFIX



- > Menuiserie à rupture de pont thermique : 1 partie Fixe + 1 partie Ouvrant coulissant
- > Dormant de 52 mm
- > Alternative au coulissant traditionnel
- > Excellente performances thermique $U_w 1,4W/m^2.k$ (avec vitrage $U_g 1.0$)
- > Niveau d'étanchéité air/eau/vent : A*3 E*7B V*A3
- > Vitrage standard 24 mm 4/16/4 ITR gaz argon $U_g 1,1W/m^2.k$ intercalaire alu noir
- > Coulifix 2 vtx (1 ouvrant coulissant + 1 fixe) et 4 vtx (2 ouvrants coulissant + 2 fixes)
- > Fermeture 2 points par cuvette (en std) ou poignée à tourner avec système Anti Fausse Manoeuvre et guide centreur
- > Galets doubles réglables à aiguilles

LES COULISSANTS À GALANDAGE



■ POSE EN RÉNO

- > Série mixte : semi rupture thermique (dormant froid et ouvrant à rupture thermique)
- > Galandage 1vtx, 2 vtx 1 rail, 2 vtx 2 rails, 3 vtx 3 rails, 4 vtx 2 rails
- > Ouvrant 24 mm
- > Look carré
- > Fermeture 2 points par cuvette (en std) ou poignée à tourner avec système Anti Fausse Manoeuvre et guide centreur
- > Galet double réglable aiguilles
- > Vitrage 24 mm 4/16/4 ITR gaz argon intercalaire alu noir, $U_g 1,1 W/m^2.k$

LES TYPES D'OUVERTURES DE COULISSANTS

Pour un aspect contemporain et pour de grandes ouvertures qui n'empiètent pas sur l'intérieur.

■ COULISSANTS 2 VANTAUX 2 RAILS, OUVERTURE 1/2

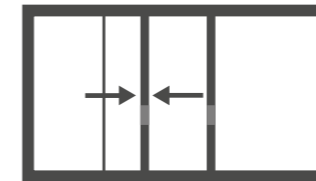

■ COULISSANTS 4 VANTAUX 2 RAILS, OUVERTURE 1/2

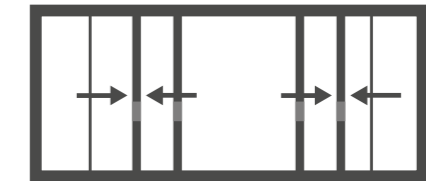

■ COULISSANTS 3 VANTAUX 3 RAILS, OUVERTURE 2/3 ET JUSQU'À 6 VANTAUX

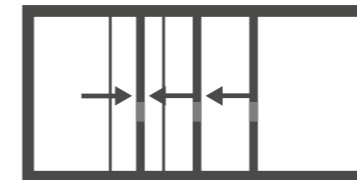

■ COULISSANTS 4 VANTAUX 4 RAILS, OUVERTURE 3/4 ET JUSQU'À 8 VANTAUX



ET GALANDAGES

Pour une ouverture totale. Variante des coulissants, ils permettent aux ouvrants de s'escamoter pour partie ou entièrement dans la cloison.

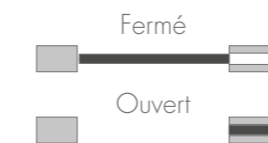
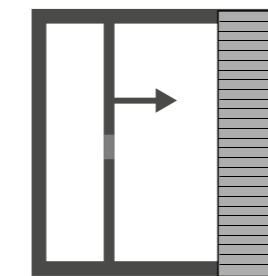

Coulissants à galandage 1 vantail, ouverture totale

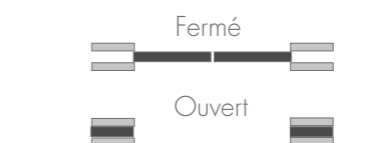
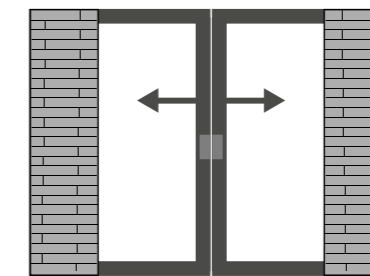

Coulissants à galandage 2 vantaux, 1 rail, ouverture totale

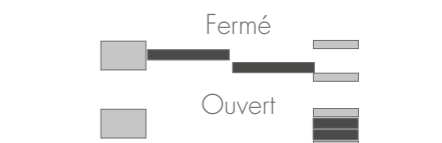
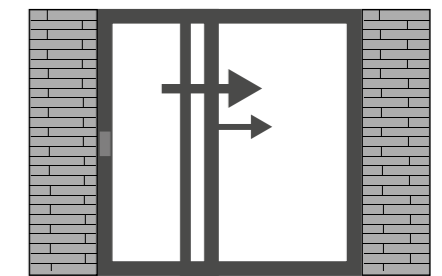

Coulissants à galandage 2 vantaux, 2 rails, ouverture totale (existe aussi en 3 vtx 3 rails et 4 vtx 2 rails)

IL Y A DE LA DÉCO DANS L'AIR !



FENÊTRES PRÉSENTÉES
SUR CES PAGES :
Ouvrant caché ALLURE.
Voir caractéristiques
techniques page 50.



Classique ou excentrique, industrielle
ou champêtre, hyper design ou
carrément bohème :
nos fenêtres Aluminium sont ouvertes
à toutes vos envies de déco.

Alors, respirez, inspirez-vous.
Et surtout faites-vous plaisir !



LES ACCESSOIRES DES FENÊTRES À OUVRANT CACHÉ ALLURE

LES POIGNÉES



POIGNÉE SECUSTIK® TOULON

Noire, blanche, 7016
Option aspect inox et à la teinte



Mécanisme anti-effraction intégré



Cliquetis de verrouillage type « coffre-fort »



Design contemporain

POIGNÉE SECUFORTE® TOULON

Noire, blanche
Option aspect inox



Mécanisme anti-effraction intégré



Sécurité enfant intégrée « Appuyer/tourner »



Design contemporain

POIGNÉE RASATA

Noire, blanche, 7016
Option aspect inox et à la teinte



Design épuré dernière génération



SecuForte®

POIGNÉE CUADRO

Noire, blanche, 7016
Option aspect inox



Design carré

PERSONNALISATIONS POSSIBLES



Poignée décentrée



Poignée centrée



Poignée à la teinte

PAUMELLES

Cache-paumelles
Blanc, noir, 7016, option aspect inox



QUINCAILLERIE RUSTIQUE

Fausse crémones rustiques à levier (L) ou bouton (B)



Vieux laiton

Blanc

Fer patiné



Vieux laiton

Blanc



LES ACCESSOIRES DES FENÊTRES À OUVRANT VISIBLE TRADITION

POIGNÉES FENÊTRE



À la teinte (option)

Blanc

Noir

Inox (option)



Crémones à clé (condamnation intérieure uniquement)

POIGNÉES PORTE-FENÊTRE AVEC SERRURE



QUALITÉ PVD

Inox (qualité PVD) ou Aspect inox (finition MV) (option)

Blanc

Noir



Béquille extra plate (Nécessaire quand volet roulant)

ASPECT INOX



Ensemble paumelles (finition MV) + Sécustik® aspect inox

QUALITÉ PVD



Revêtement de protection en métal dur couleur inox brossé. Finition résistante à la corrosion et à l'abrasion, protège la surface contre les agents atmosphériques et l'usure.

PAUMELLES

Cache-paumelles
Blanc, noir, 7016, option aspect inox



Aspect Inox (Finition MV) (option)

A la teinte (option)

Blanc

Noir

QUINCAILLERIE RUSTIQUE

Fausse crémones rustiques à levier (L) ou bouton (B)



Vieux laiton

Blanc

Fer patiné



Vieux laiton

Blanc



LES ACCESSOIRES DES FENÊTRES COULISSANTES ALLURE

LES POIGNÉES



Boîtier minimal Logic



Poignée de tirage avec fermeture Logic



Poignée Intuitive 20°



Poignée Cuadro



Poignée Cuvette

LES POIGNÉES EXTÉRIURES ET CYLINDRE TRAVERSANT



Boîtier minimal Logic double



Poignée Intuitive 20° double



Poignée Cuadro et à saillie réduite

LES POIGNÉES EXTÉRIURES SEULES



Poignée de tirage



Cuvette Fixe

ZOOM

KIT THERMIQUE BBC DE BASE SUR COULISSANT ALLURE EXIGENCE

Système d'isolation et d'étanchéité intégré dans la traverse haute.

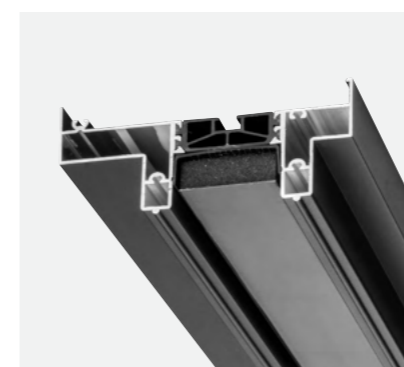

Mousse isolante à mémoire de forme en traverse haute



Bouclier thermique avec brosse en traverse basse



Profil de finition et d'isolation



LES ACCESSOIRES GALANDAGES ET COULIFIX EN RÉNOVATION

POIGNÉES INTÉRIEURES

■ VERROU CUVETTE EN STANDARD

Cuvette intérieure



Noire

Blanc

Finition Platinum (aspect Inox) en option

■ POIGNÉES SOFT TOUCH

Incompatible avec SUPER RENFORT



Noire

Finition Platinum (aspect Inox)

Poignée coquille manuelle intérieure. Blanc et noir

■ POIGNÉES CARRÉES CUADRO

Incompatible avec SUPER RENFORT.

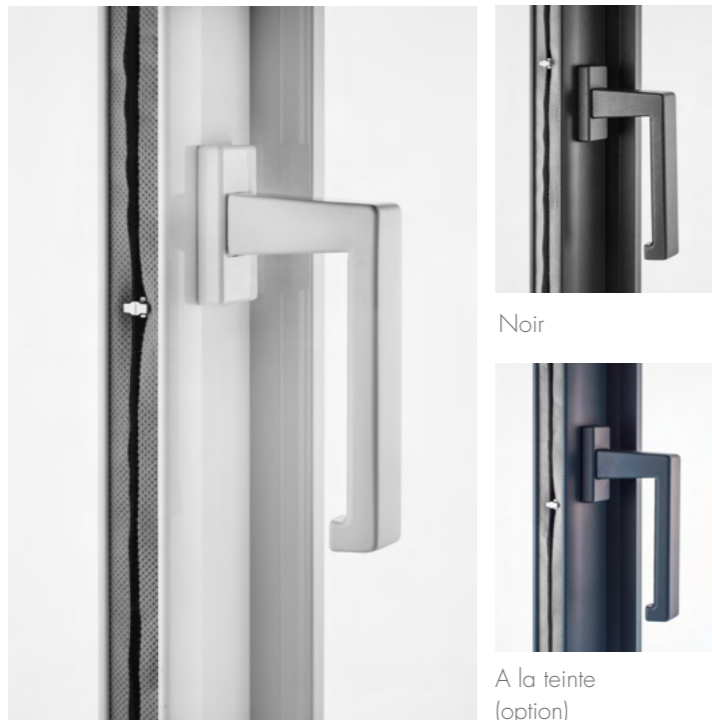

Blanc

Noir

A la teinte (option)

■ POIGNÉES ACHILLE



Poignée bâton disponible en blanc, beige, gris, noir avec bâton à la teinte ou en noir, chêne moyen, hêtre clair, wengé foncé

POIGNÉES EXTÉRIEURES

■ POUR VERROU CUVETTE OU POIGNÉES TIRAGE SOFT TOUCH OU ACHILLE

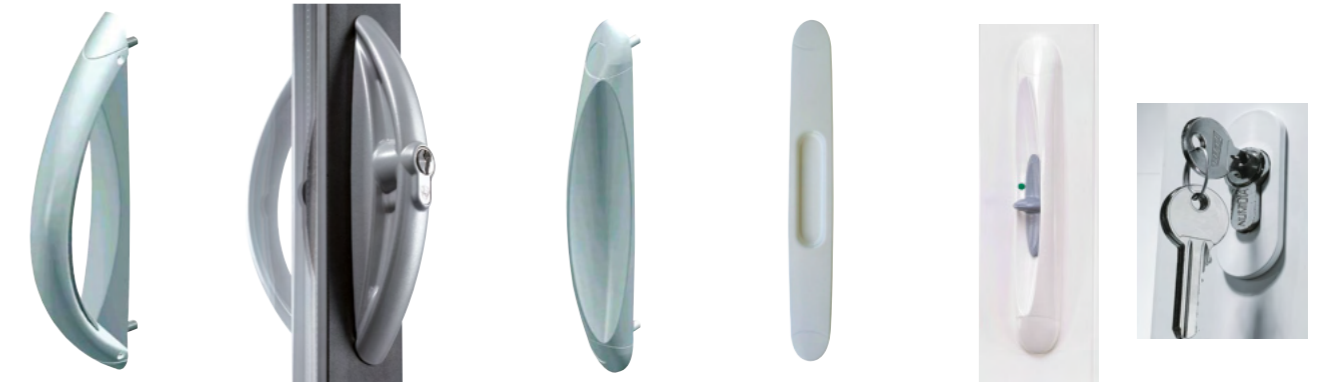

Poignée Confort fixe

Poignée à clés (1/2 cylindre extérieur)

Poignée de tirage réduite

Cuvette extérieure

Poignée coquille extérieure pour cylindre traversant pour fermeture à clés 2 ou 3 points

■ POUR POIGNÉE À TOURNER



■ POUR POIGNÉE CUADRO INTÉRIURE



Demi-béquille extérieure CUADRO (saillie réduite) + cylindre traversant

■ POIGNÉES SÉCUSTIK



Blanc

Inox



Système de verrouillage breveté avec un cliquetis de précision. Une poignée conçue comme les verrous à chiffres de coffre-fort.

X2 | X3 points de fermeture



Fermeture x 3 Poignée à tourner avec fermeture 3 points et antifausse manœuvre sur coulissant

LES VITRAGES

ISOLANTS

Ils permettent d'optimiser le bilan économique et écologique (réduction de la consommation d'énergie de chauffage et de son impact sur l'environnement) et de diminuer les déperditions d'énergie au travers des vitrages. Plus la valeur U est basse, plus l'isolation est efficace.

> Double vitrage Isolant Thermique Renforcé (ITR) :

Une mince couche d'un revêtement invisible semi conducteur évite les pertes de la chaleur solaire naturelle.

Isolation thermique : $U_g = 1,4 \text{ w/m}^2\text{.K}$
Affaiblissement acoustique : $R = 30 \text{ dB}$

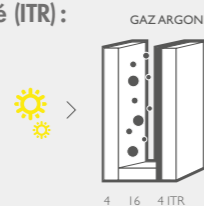

> Double vitrage thermique renforcé argon (ITR argon) :

Conçu sur le même principe que le vitrage isolant thermique, celui-ci contient en plus du gaz argon (gaz isolant) dans la zone contenue entre les 2 vitres.

Isolation thermique : $U_g = 1,1 \text{ w/m}^2\text{.K}$
Affaiblissement acoustique : $R = 30 \text{ dB}$

PHONIQUES

Indispensables si vous habitez en ville ou dans une zone bruyante.

> Double vitrage phonique :

Il permet une réduction du bruit de 50 % par rapport à un double vitrage isolant standard.

Isolation thermique : $U_g = 1,5 \text{ w/m}^2\text{.K}$
Affaiblissement acoustique : $R = 35 \text{ dB}$

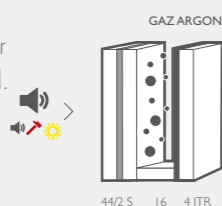

> Double vitrage phonique renforcé :

Très utile dans les villes, un feuilletage acoustique renforce l'isolation phonique.

Isolation thermique : $U_g = 1,1 \text{ w/m}^2\text{.K}$
Affaiblissement acoustique : $R = 36 \text{ dB}$
Sécurité : classe 2

DE PROTECTION

Afin de protéger votre domicile contre les agressions, intrusions, vandalismes et prévenir les accidents (bris de glace, défenestration, etc.).

> Double vitrage de protection :

Un film de résine entre les 2 verres protège contre les blessures en cas d'accident.

Isolation thermique : $U_g = 1,1 \text{ w/m}^2\text{.K}$
Affaiblissement acoustique : $R = 34 \text{ dB}$
Sécurité : Classe 2

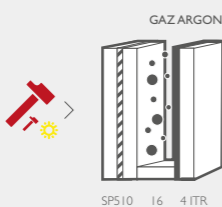

> Double vitrage de protection renforcé :

Utilisation de verres multifeuilletés d'épaisseur supérieure garantissant une protection contre les effractions, le vandalisme et les risques de blessures.

Isolation thermique : $U_g = 1,1 \text{ w/m}^2\text{.K}$
Affaiblissement acoustique : $R = 34 \text{ dB}$
Sécurité : Classe 5

RAPPEL DES CORRESPONDANCES ACOTHERM



CLASSEMENTS ACOUSTIQUES	ISOLEMENT DE FAÇADE CORRESPONDANT	CLASSEMENTS THERMIQUES	VALEURS DU COEF UW (MENUISERIE VITRÉE)				
AC1	DnT, A, tr = 30 dB	Th 5	2,9	2,8	2,7	2,6	W/m2K
AC2	DnT, A, tr = 35 dB	Th 6	2,5	2,4	2,3		W/m2K
AC3	DnT, A, tr = 38 dB	Th 7	2,2	2,1			W/m2K
AC4	RA, tr >= 40 dB	Th 8	2,0	1,9			W/m2K
		Th 9	1,8	1,7			W/m2K
		Th 10	1,6	1,5			W/m2K
		Th 11	1,4 et moins				W/m2K

CONTRÔLE SOLAIRE POUR LES VITRAGES :

> Diminution des apports solaire

(facteur solaire S_g le plus bas possible).

AGIT SUR LE FACTEUR SW

> Diminution des transferts de chaleur, de l'extérieur vers l'intérieur (coef. U_g).

AGIT SUR LE FACTEUR UW DE LA FENÊTRE

> Garantie d'une bonne transmission lumineuse (élevée). AGIT SUR LE FACTEUR TL

PERFORMANCES DES TYPES DE VITRAGES

À SAVOIR :

> ITR : Isolation Thermique Renforcé

> Le coefficient U détermine la performance thermique du vitrage.

Plus cette valeur est proche de 1, plus le vitrage est isolant.

> Le gaz Argon dans le double vitrage renforce sa performance thermique.

	COMPOSITION	ISOLATION THERMIQUE	CONTRÔLE SOLAIRE	ISOLATION PHONIQUE	PROTECTION SÉCURITÉ
THERMIQUES	Vitrage isolant standard	4/16/4	★	★	★
	Double vitrage isolant thermique renforcé (ITR)	4/16/4 ITR ou 4/20/4 ITR + argon	★★★	★★	★
	Double vitrage isolant thermique renforcé Argon ("One")	4/16/4 ou 4/20/4 + argon	★★★★	★★★	★
	Vitrage 4 saisons	4/16/4 ou 4/20/4 + argon	★★★★	★★★★	★
PHONIQUES	Double phonique standard	4/10/10 ITR + argon ou 4/14/10 ITR + argon	★★★	★★★	★★★
	Double vitrage phonique renforcé	44.2Si/12/4 ITR + argon ou 44.2Si/16/4 ITR + argon	★★★★	★★★★	★★★
	Double vitrage phonique super renforcé	44.2Si/8/10 ITR + argon ou 44.2Si/14/10 ITR + argon	★★★	★★	★★★★★
SÉCURITÉ	Vitrage protection standard	44.2/12/4 ITR ou 44.2/16/4 ITR	★★	★★★	★★★
	Double vitrage de protection	44.2/8/44.2 ITR + argon ou 44.2/16/44.2 ITR + argon	★★★★	★★★	★★★
	Double vitrage de protection renforcé	44.6 (sp 510)/10/4 ITR + argon ou 44.6 (sp 510)/14/4 ITR + argon	★★★★	★★★★	★

* données à titre indicatif

VITRAGES DÉCORATIFS STANDARDS

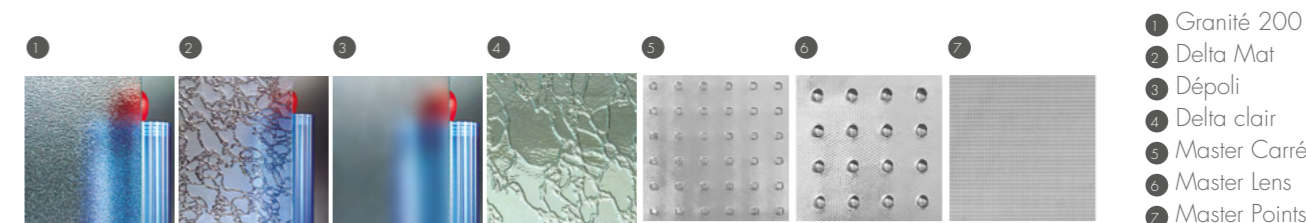

- 1 Granité 200
- 2 Delta Mat
- 3 Dépoli
- 4 Delta clair
- 5 Master Carré
- 6 Master Lens
- 7 Master Points

PETITS BOIS

Les petits bois sont incorporés à l'intérieur du double vitrage.

Le nettoyage en est grandement facilité.

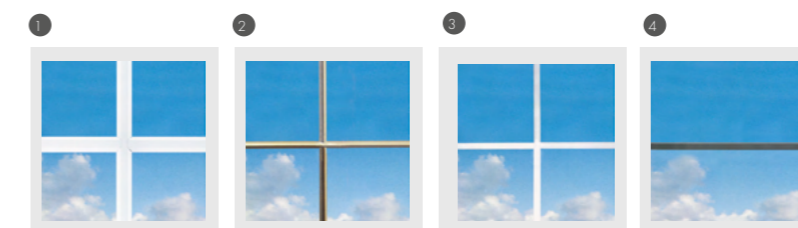

- 1 Aluminium de 26 ou 45 mm laqué (toutes teintes RAL et bi-coloration disponibles)
- 2 Laiton de 10 mm
- 3 Aluminium de 10 mm (blanc uniquement)
- 4 Petit bois Inox (couleur plomb)

INTERCALAIRE DE VITRAGE



Intercalaire noir

LES VOILETS ROULANTS

Les blocs volets roulants sont constitués d'un coffre en PVC rigide triple paroi de coloris blanc, beige, gris ou 7016. Les tabliers peuvent être en lame alu ou PVC double paroi. La manœuvre de commande peut être manuelle ou électrique (filaire ou radio-commandée).

Les composants de ce coffre offrent des performances thermique et acoustique appréciables : bonne perméabilité à l'air, limitations importantes des déperditions thermiques et en standard un affaiblissement acoustique de 47 décibels.

Ils sont adaptables avec nos menuiseries aluminium dont la traverse haute permet une liaison avec leur sous face. La mise en œuvre est simplifiée, l'ensemble «fenêtre et volet roulant» s'installe en une seule fois. Ils bénéficient en outre de la certification NF-FERMETURES.

Côté esthétique les lignes sont sobres, légèrement galbées et harmonieuses, les tabliers et les coulisses en aluminium sont disponibles dans de nombreuses teintes. Enfin l'entretien est réduit et limité au nettoyage, l'accessibilité au mécanisme se fait sans difficulté par simple démontage de la trappe de visite.

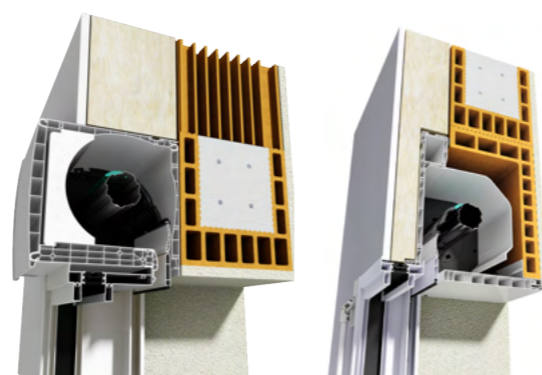

COFFRE ISOSOFT

COFFRE 1/2 LINTEAU

AVIS TECHNIQUE : 6/16-2288_V1 NF fermeture 881-279-95
 PERFORMANCE : ex. pour un volet de 2400x2150 coffre 195
 MANŒUVRE ÉLECTRIQUE : E4 (14000 cycles)
 ISOLATION THERMIQUE : $U_c = 1 \text{ W/m}^2 \cdot \text{K}$
 ISOLATION PHONIQUE : 53 dB en std

LES TEINTES (TABLIER ET COFFRE)

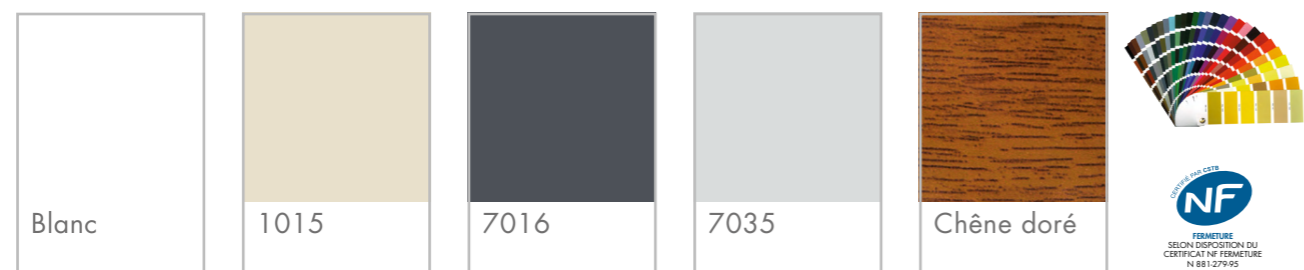

LES MANŒUVRES ET TÉLÉCOMMANDES

COMMANDES NOMADES

SITIO 1 & 5



Télécommande sur pilotage individuel ou centralisé

COMMANDES MURALES

MOTEUR SILENCIEUX TECHNOLOGIE S&SO RS 100 IO



RS100 S&SO Somfy DESIGNED FOR SILENCE

- Radio dernière génération
- Retour info
- Silence de fonctionnement
- Bi-vitesse
- Classe 2 : pas de fil de terre
- Boutons tactiles

CHRONIS IO



- Horloge murale 1 canal
- Montée, descente, stop.
 - Position favorite «MY».
 - Grand écran rétro-éclairé.
 - Chronis io gère automatiquement des équipements motorisés selon les horaires programmés.
 - Plus de sécurité : partir tranquille avec la fonction simulation de présence : la maison s'anime de manière autonome en l'absence de l'habitant.
 - Plus d'économies d'énergies : En hiver, grâce à la fonction crépusculaire, les volets se ferment automatiquement pour protéger la maison du froid.

LA COMMANDE PAR SMARTPHONE

Depuis votre smartphone, gérez et pilotez vos fermetures depuis votre canapé ou de n'importe où en cas d'absence de votre domicile. Vérifiez la position de tous les équipements (volets, éclairage, store, accès à la maison...), en un clic manœuvrez tous vos produits, faites de la simulation de présence automatiquement pendant vos absences, améliorez le confort thermique de votre logement en fonction de l'ensoleillement, été comme hiver...

BOX TAHOMA



Manœuvre par tringle, protection du tablier par manœuvre débrayable



Interrupteur pour manœuvre électrique filaire, arrêt sur obstacle



VR4
Télérupteur + boîtier à clé + bouton poussoir intérieur

TOUTES LES COULEURS DE VOS ENVIES



et bien plus encore avec les teintes RAL Hors standard (Granité ou Satiné) et la bicoloration

ANODISÉES



Alu naturel

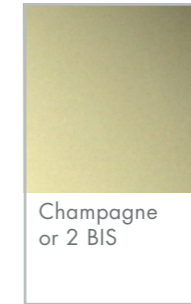

Champagne or 2 BIS

SATINÉE

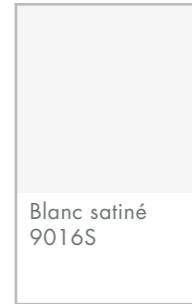

Blanc satiné 9016S

FINITIONS

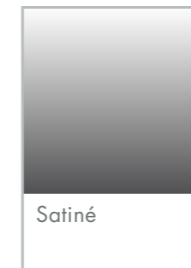

Satiné

Cette finition présente de nombreux avantages. La texture lisse allie une qualité haut de gamme et un visuel élégant. Elle absorbe la lumière laissant apparaître un fini impeccable.

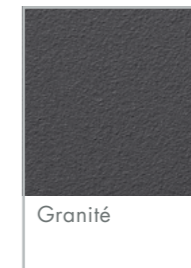

Granité

Un grain fin, presque sablé qui, tout en offrant une meilleure résistance à l'abrasion et aux rayures est une preuve de diversité et d'originalité. Une texture qui permet une apparence uniforme sous tous les angles.

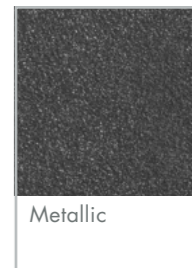

Metallic

Les laquages qui donnent à la gamme un effet métallisant lui confèrent un style plus contemporain, voire futuriste.

LES COULEURS NATURELLES

ASPECT BOIS

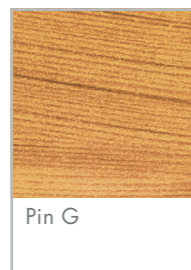

Pin G



Chêne clair G



Chêne doré G

NOUVEAUTÉ 2022 MINÉRALES



Minéral Cendré



Minéral Grisé

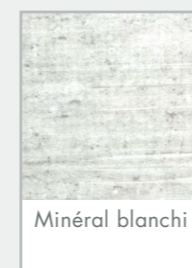

Minéral blanchi



■ PORTE-FENÊTRE COULISSANTE
4 vantaux 2 rails, teinte 7016 G, finition Equilibre, poignée de tirage avec fermeture à boîtier Logic



STANDARD



LES COULEURS
CONTEMPORAINES



METALLIC



GRANIT PREMIUM (G) aspect fine structure granitée



LES FENÊTRES ET PORTES-FENÊTRES ALUMINIUM



Depuis 1989, Préfal conçoit avec soin
des menuiseries, portes et volets battants de
qualité, accessibles à tous, en PVC et Aluminium.

Site internet : prefal.fr



VOTRE DISTRIBUTEUR